

Andamio Multidireccional MEKA 48

Meka
48
DACAME

DA
CA
ME

MEKA 48

ANDAMIO MULTIDIRECCIONAL

El Andamio Multidireccional MEKA 48 está diseñado para dar respuesta a las necesidades de montaje más complejas. Su gran capacidad de carga y una amplia gama de piezas le confieren versatilidad de uso, permitiendo la adaptación del mismo a las estructuras más difíciles. Dispone de barandilla de seguridad permanente para garantizar la seguridad del usuario en todo momento.

El fundamento esencial del sistema está basado en las uniones verticales con anillos de 8 posiciones a intervalos de 50 cm, donde se unen las horizontales y las diagonales.



El Andamio Multidireccional MEKA 48 está fabricado en conformidad con las normas europeas:

- UNE-EN 12810
- UNE-EN 12811



A34/000022



Especificaciones técnicas: tubo de acero Ø 48,3, de calidad St-44 y recubrimiento galvanizado en caliente según UNE-EN 1461, con un espesor mínimo de 75 micras.



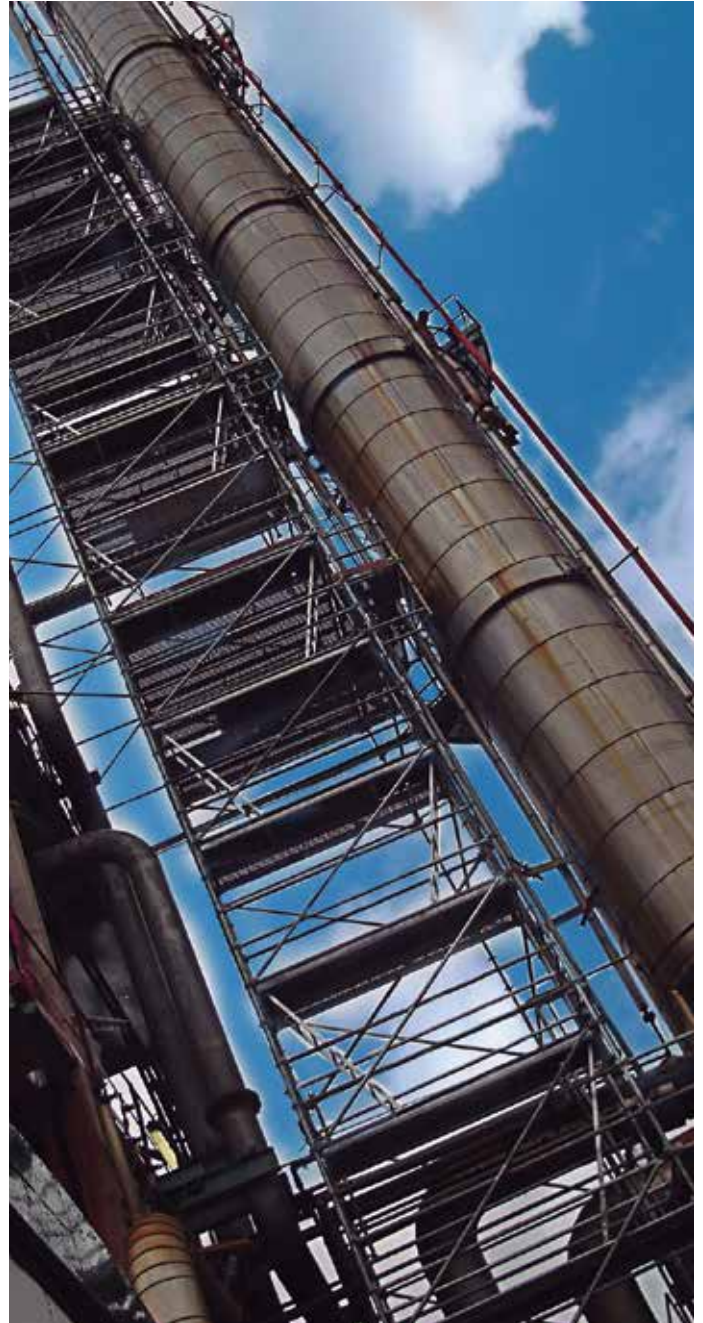

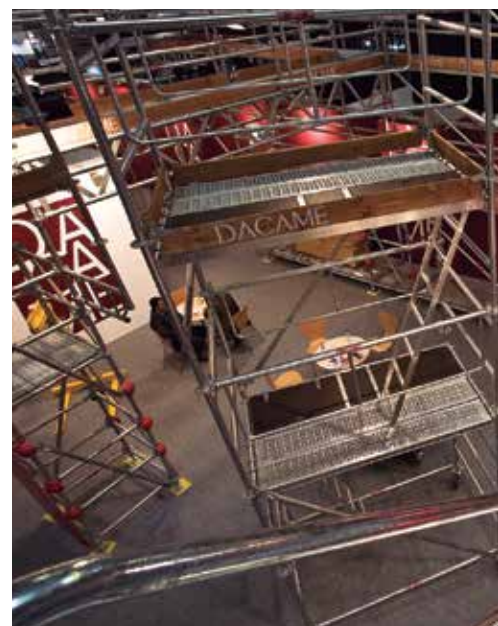



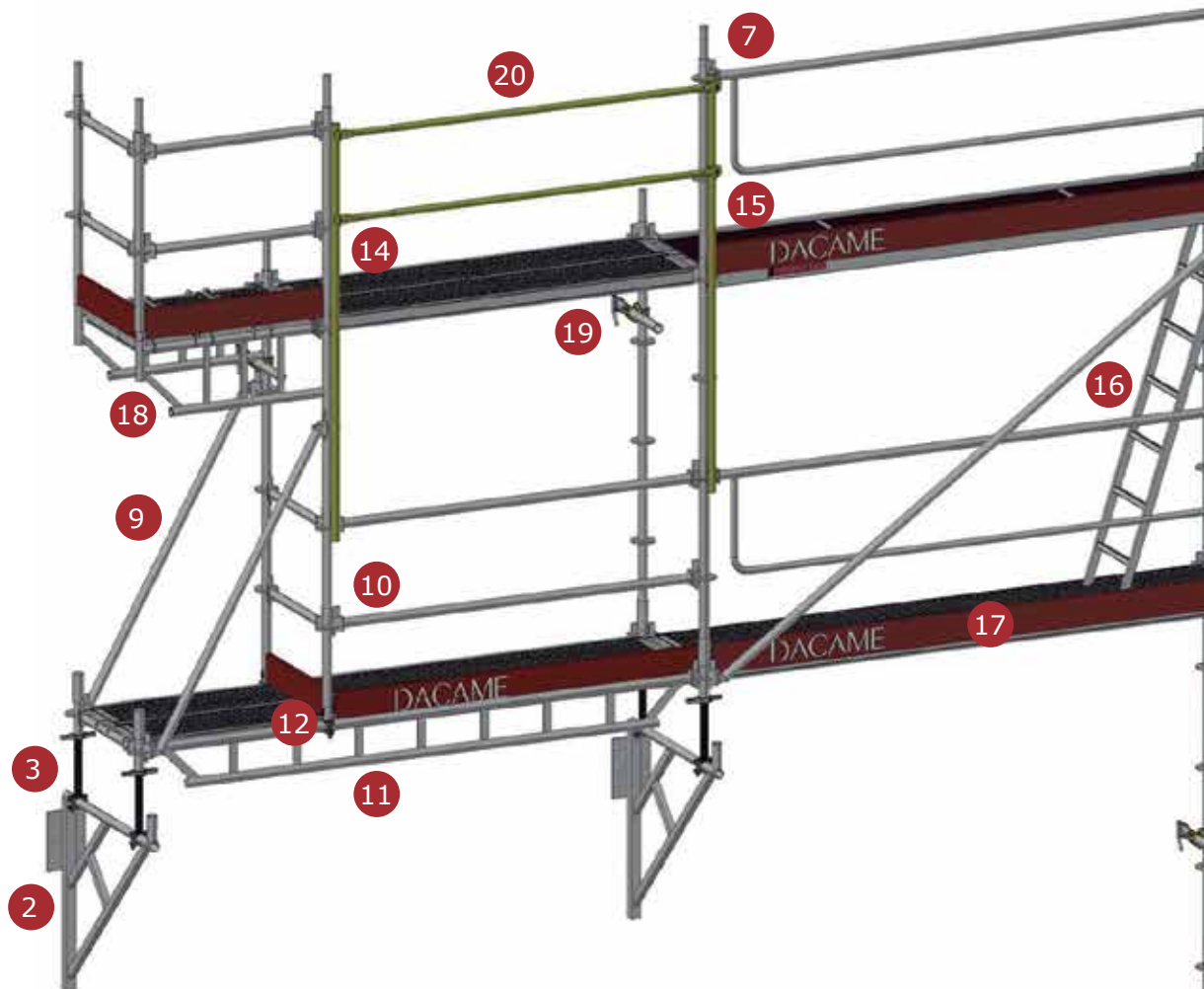

IDENTIFICACIÓN DE ELEMENTOS:

- | | |
|-------------------------------|--|
| 1.- BASE HUSILLO | 13.- VIGA CELOSÍA |
| 2.- CONSOLA DE MURO REFORZADA | 14.- PLATAFORMA METÁLICA FIJA |
| 3.- HUSILLO BRIDA | 15.- PLATAFORMA DE ACCESO |
| 4.- INICIADOR | 16.- ESCALERA PLATAFORMA |
| 5.- PIE VERTICAL | 17.- RODAPIE |
| 6.- BARANDILLA DE MONTAJE | 18.- MÉNSULA |
| 7.- BARANDILLA ESTÁNDAR | 19.- AMARRE |
| 8.- BARANDILLA LATERAL | 20.- BARANDILLA PROVISIONAL DE MONTAJE |
| 9.- DIAGONAL | 21.- VISERA PROTECCIÓN |
| 10.- LARGUERO HORIZONTAL | 22.- ESCALERA DE ACCESO |
| 11.- LARGUERO REFORZADO | 23.- BARANDILLA EXTERIOR |
| 12.- ESPIGA CON BRIDA | 24.- BARANDILLA INTERIOR |

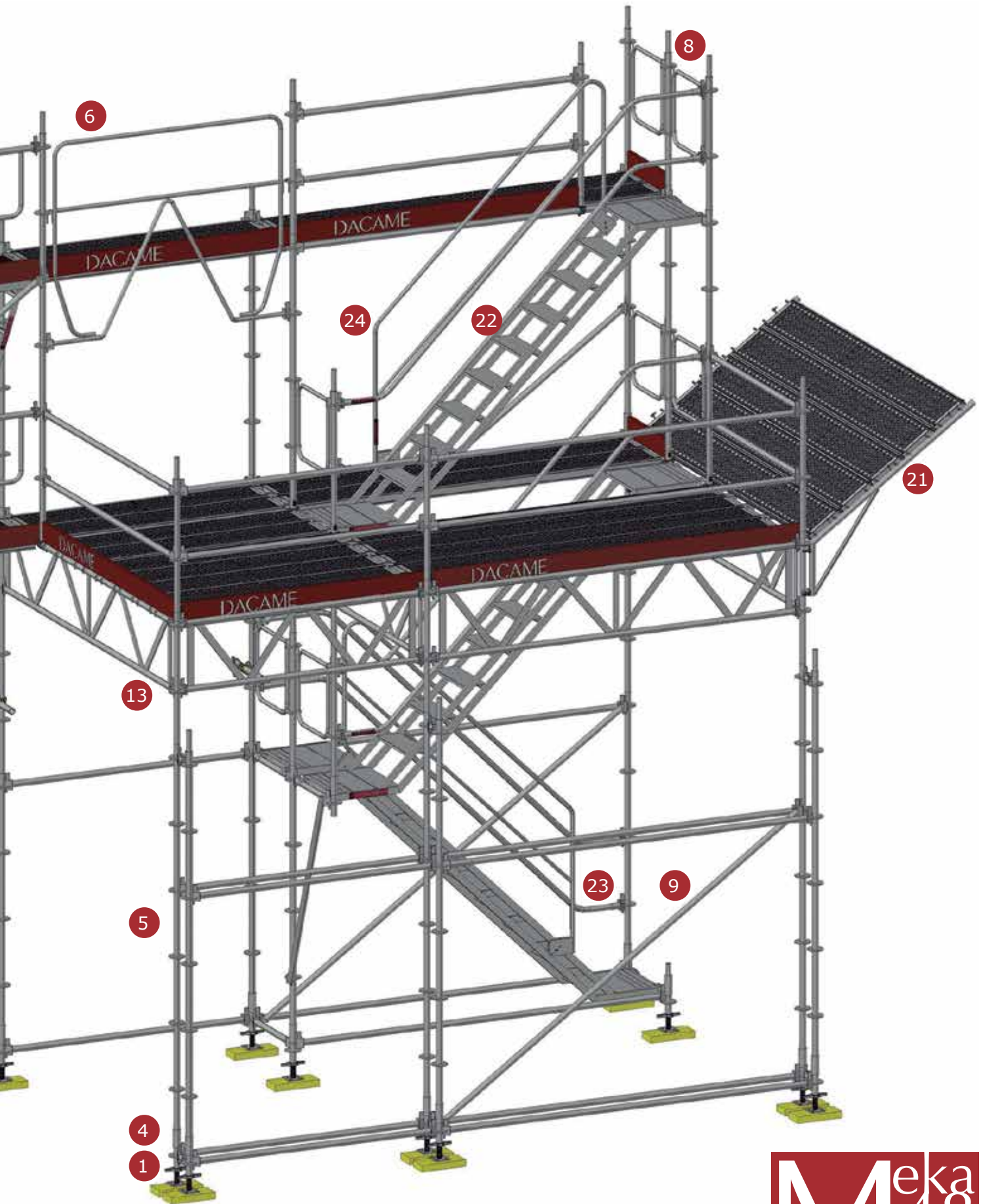

BASES HUSILLO

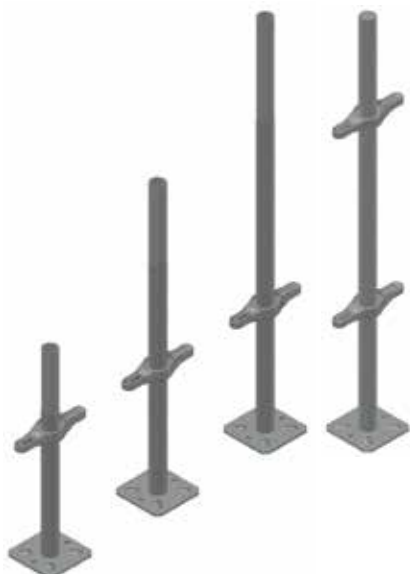

Fabricadas en acero cincado. Transmiten al suelo las cargas de los pies verticales. La placa reforzada de apoyo tiene un espesor de 5 mm y una superficie de 120 x 120 mm. Barra roscada de Ø36 mm, disponible en diferentes longitudes. Con distancia de solape según normativa vigente.

La base husillo 1000 2 manitas se emplea preferentemente para estabilización de estructuras.



ELEMENTO	PESO (kg)	REG. MÁX. (cm)	REFERENCIA
BASE HUSILLO Ø 36 (500)	2,8	35	025010108
BASE HUSILLO Ø 36 (750)	3,6	57	025020078
BASE HUSILLO Ø 36 (1000)	4	75	025020108
BASE HUSILLO Ø 36 (1000) 2 manitas	3,86	100	025020118

BASE HUSILLO INCLINABLE



Permite acomodar el andamio en superficies inclinadas.

ELEMENTO	PESO (kg)	REG. MÁX. (cm)	REFERENCIA
BASE HUSILLO Ø 36 (I-600)	3,0	50	219902060

CÓNSOLA DE MURO REFORZADA



La consola de muro reforzada está fabricada en acero galvanizado en caliente. Permite montar el andamio sobre un muro o fachada, mediante anclajes químicos o mecánicos. Dispone de placa reforzada con 6 taladros de Ø 20 mm para su montaje. Longitud de voladizo: 1,3 m. El husillo de Ø 36 (600) brida Ø 48 permite iniciar sobre la consola el montaje de los elementos de inicio del sistema de andamio elegido.



ELEMENTO	PESO (kg)	REG. MÁX. (cm)	REFERENCIA
CÓNSOLA MURO REFORZADA (1300)	17,0	130	219903130
HUSILLO Ø 36 (600) BRIDA Ø 48	3,2	35	219904050

INICIADOR



Fabricado en acero galvanizado en caliente. Irá montado siempre sobre las bases husillo, mediante su roseta permite efectuar el replanteo del andamio.

ELEMENTO	PESO (kg)	ALT. ÚTIL (cm)	REFERENCIA
INICIADOR MEKA 48 (GA)	1,5	20	219900010

PIES VERTICALES



Fabricados con tubo de $\varnothing 48,3 \times 3,2$ mm de espesor, con rosetas soldadas cada 50 cm. Cada roseta dispone de 4 orificios pequeños para acoplar largueros y 4 orificios grandes para acoplar diagonales. Soportan el peso del andamio. Galvanizados en caliente con un espesor mínimo de 75 micras. Parte superior con espiga de acoplamiento de tubo $\varnothing 40$. Todos los pies verticales disponen de taladros en la parte inferior y en la espiga, para poderlos unir mediante el pasador de seguridad.



ELEMENTO	PESO (kg)	ALTURA (m)	REFERENCIA
PIE VERTICAL MEKA 48 500 (GA)	3,0	0,5	210100050
PIE VERTICAL MEKA 48 1000 (GA)	5,2	1,0	210100100
PIE VERTICAL MEKA 48 1500 (GA)	7,7	1,5	210100150
PIE VERTICAL MEKA 48 2000 (GA)	9,6	2,0	210100200
PIE VERTICAL MEKA 48 3000 (GA)	14,2	3,0	210100300
PASADOR DE SEGURIDAD	0,08	-	070300001

LARGUEROS HORIZONTALES

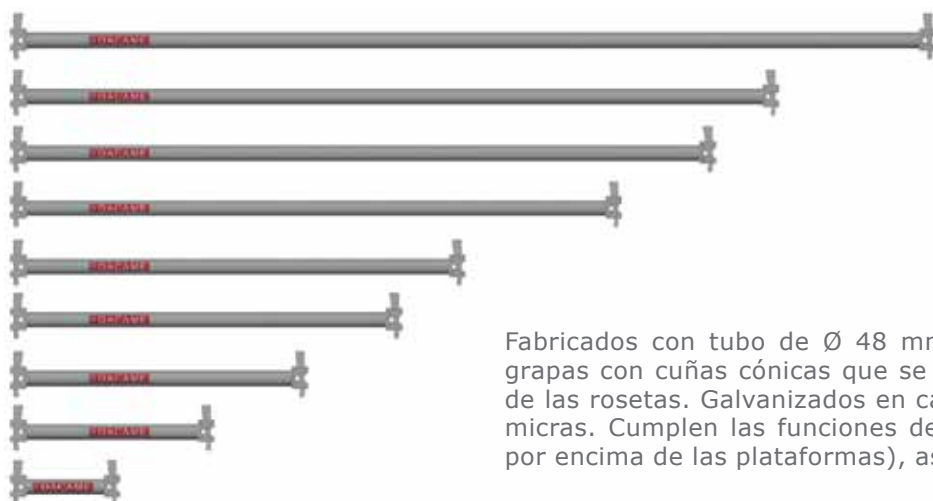

Fabricados con tubo de $\varnothing 48$ mm, disponen en ambos extremos de grapas con cuñas cónicas que se introducen en los orificios pequeños de las rosetas. Galvanizados en caliente con un espesor mínimo de 75 micras. Cumplen las funciones de barandilla (montados 0,5 m y 1 m por encima de las plataformas), así como de apoyo de las plataformas.



ELEMENTO	PESO (kg)	LONGITUD (m)	REFERENCIA
LARGUERO HORIZ. MEKA 48 400 (GA)	1,9	0,4	210200042
LARGUERO HORIZ. MEKA 48 700 (GA)	2,6	0,7	210200072
LARGUERO HORIZ. MEKA 48 1000 (GA)	3,3	1,0	210200102
LARGUERO HORIZ. MEKA 48 1300 (GA)	4,0	1,3	210200132
LARGUERO HORIZ. MEKA 48 1500 (GA)	4,5	1,5	210200152
LARGUERO HORIZ. MEKA 48 2000 (GA)	5,7	2,0	210200202
LARGUERO HORIZ. MEKA 48 2300 (GA)	6,5	2,3	210200232
LARGUERO HORIZ. MEKA 48 2500 (GA)	7,0	2,5	210200252
LARGUERO HORIZ. MEKA 48 3000 (GA)	8,2	3,0	210200302

BARANDILLAS DE MONTAJE



Fabricadas con tubo de Ø 35 mm, ha sido diseñada para montarse desde el nivel inferior del andamio, facilitando un montaje seguro, al disponer el montador siempre de la barandilla definitiva habilitada. Galvanizada en caliente con un espesor mínimo de 75 micras. Ahorra el empleo de diagonales en montajes de poca altura, al ir anclada a la estructura por 4 puntos (2 grapas y 2 ganchos).

Gancho (parte superior)

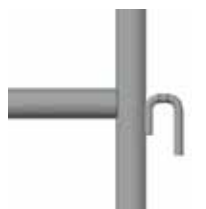

Grapa (parte inferior)

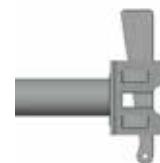

ELEMENTO	PESO (kg)	LONGITUD (m)	REFERENCIA
BDLLA. MONTAJE MEKA 48 2000 (GA)	12,1	2,0	211710200
BDLLA. MONTAJE MEKA 48 2500 (GA)	13,5	2,5	211710250
BDLLA. MONTAJE MEKA 48 3000 (GA)	14,8	3,0	211710300

BARANDILLAS ESTÁNDAR



Fabricadas con tubo de Ø 48,3 mm, permiten ahorrar tiempo en el montaje y peso. Galvanizadas en caliente con un espesor mínimo de 75 micras. Barra de protección a 0,5 m mediante tubo de Ø 25 mm.

ELEMENTO	PESO (kg)	LONGITUD (m)	REFERENCIA
BDLLA. ESTÁNDAR MEKA 48 2000 (GA)	7,9	2,0	211720200
BDLLA. ESTÁNDAR MEKA 48 2500 (GA)	10,0	2,5	211720250
BDLLA. ESTÁNDAR MEKA 48 3000 (GA)	11,2	3,0	211720300

BARANDILLAS LATERALES



Fabricadas con tubo de Ø 32 mm, disponen de una cuña en un extremo y gancho en el otro, permitiendo un rápido montaje.

ELEMENTO	PESO (kg)	LONGITUD (m)	REFERENCIA
BDLLA. LATERAL MEKA 48 700 (GA)	3,1	0,7	211730070
BDLLA. LATERAL MEKA 48 1000 (GA)	3,8	1,0	211730100

PROTECCIÓN LATERAL

El sistema de andamio multidireccional MEKA 48 ofrece distintas posibilidades de protección lateral, en función de las necesidades específicas de cada andamio. Mediante:

- 1) Largueros horizontales
- 2) Barandillas estándar y laterales
- 3) Barandillas de montaje



- Se simplifican el número de referencias del sistema necesarias.
- Seguridad en el montaje utilizando barandilla provisional de montaje.



- Rapidez en el montaje.
- Seguridad en el montaje utilizando barandilla provisional de montaje.



- Máxima seguridad ya incorporada en el sistema.
- Ahorro de diagonalización en andamios de pequeñas alturas.

DIAGONALES



Fabricadas con tubo de \varnothing 48 mm, disponen de grapas articuladas en ambos extremos. Cumplen la función de arriostrar los planos verticales que forman los pies verticales y los largueros horizontales.

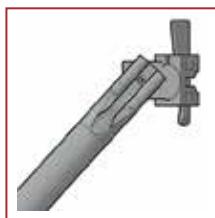
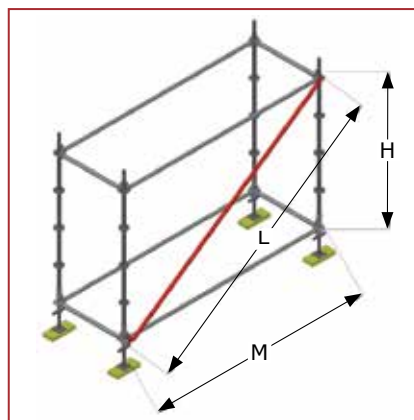

ELEMENTO	H (m)	M (m)	PESO (kg)	LONG. (m)	REFERENCIA
DIAGONAL MEKA 48 1500x 700 (GA)	1,5	0,7	5,6	1,63	210315072
DIAGONAL MEKA 48 1500x1000 (GA)	1,5	1,0	6,0	1,75	210315102
DIAGONAL MEKA 48 2000x1000 (GA)	2,0	1,0	7,1	2,21	210320102
DIAGONAL MEKA 48 2000x1300 (GA)	2,0	1,3	7,4	2,34	210320132
DIAGONAL MEKA 48 2000x1500 (GA)	2,0	1,5	7,7	2,44	210320152
DIAGONAL MEKA 48 2000x2000 (GA)	2,0	2,0	8,5	2,75	210320202
DIAGONAL MEKA 48 2000x2500 (GA)	2,0	2,5	9,4	3,10	210320252
DIAGONAL MEKA 48 2000x3000 (GA)	2,0	3,0	10,4	3,50	210320302

LARGUEROS SUPLETORIOS



Fabricados con tubo de \varnothing 48,3 mm, disponen de 2 bridas para tubo de \varnothing 48,3 mm, se emplean para poder apoyar las plataformas en andamios que utilizan vigas celosía.

ELEMENTO	PESO (kg)	LONGITUD (m)	REFERENCIA
LARGUERO SUPLETORIO 700 (GA)	3,4	0,7	025029069
LARGUERO SUPLETORIO 1000 (GA)	4,8	1,0	025029079

ESPIGA CON BRIDA



Permite montar pies verticales sobre largueros horizontales, largueros reforzados o vigas celosía, mediante su brida para tubo de \varnothing 48 mm. Su espiga dispone de taladros para poder poner el pasador de seguridad cuando sea necesario.

ELEMENTO	PESO (kg)	LONGITUD (m)	REFERENCIA
ESPIGA CON BRIDA MEKA 48 (GA)	1,5	0,1	219900020

EJEMPLO DE USO:

- LARGUERO SUPLETORIO ■
- ESPIGA CON BRIDA ■



LARGUEROS REFORZADOS



De la misma manera que el larguero horizontal, el larguero reforzado transmite a las rosetas de los pies verticales las cargas que soporta. Su principal diferencia radica en su capacidad de carga, mejorada gracias a las pletinas y tubo horizontal inferior, que le confieren una mayor resistencia a la flexión.



ELEMENTO	PESO (kg)	LONGITUD (m)	REFERENCIA
LARGUERO REFOR. MEKA 48 1000 (GA)	7,5	1,0	211000100
LARGUERO REFOR. MEKA 48 1300 (GA)	9	1,3	211000130
LARGUERO REFOR. MEKA 48 1500 (GA)	11,5	1,5	211000150
LARGUERO REFOR. MEKA 48 2000 (GA)	15,7	2,0	211000200
LARGUERO REFOR. MEKA 48 2500 (GA)	20,5	2,5	211000250
LARGUERO REFOR. MEKA 48 3000 (GA)	24,5	3,0	211000300

VIGAS CELOSÍA

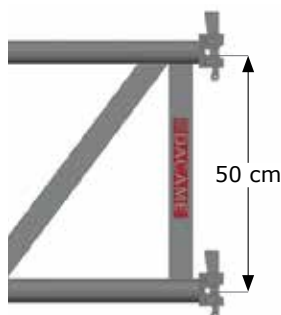
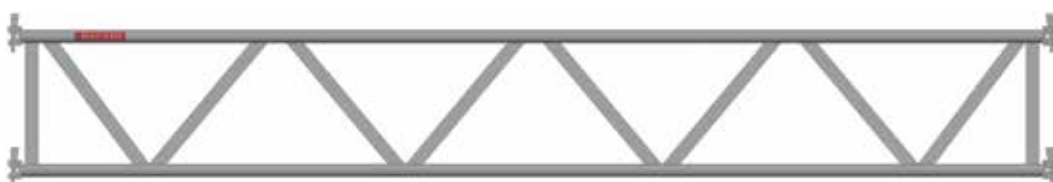

Fabricadas con tubo de acero de Ø 48,3 mm y pletinas de sección maciza rectangular, disponen de 4 grapas soldadas en los extremos. Canto de viga 50 cm. Permiten salvar grandes vuelos y/o soportar elevadas cargas.

ELEMENTO	PESO (kg)	LONGITUD (m)	REFERENCIA
VIGA CELOSÍA MEKA 48 2000 (GA)	29	2,0	211100200
VIGA CELOSÍA MEKA 48 3000 (GA)	43	3,0	211100300
VIGA CELOSÍA MEKA 48 4000 (GA)	53	4,0	211100400
VIGA CELOSÍA MEKA 48 5000 (GA)	69	5,0	211100500
VIGA CELOSÍA MEKA 48 6000 (GA)	77	6,0	211100600

EJEMPLOS DE USO:

- VIGAS CELOSÍA - PUENTE
- LARGUEROS REFORZADOS - TORRE MÓVIL

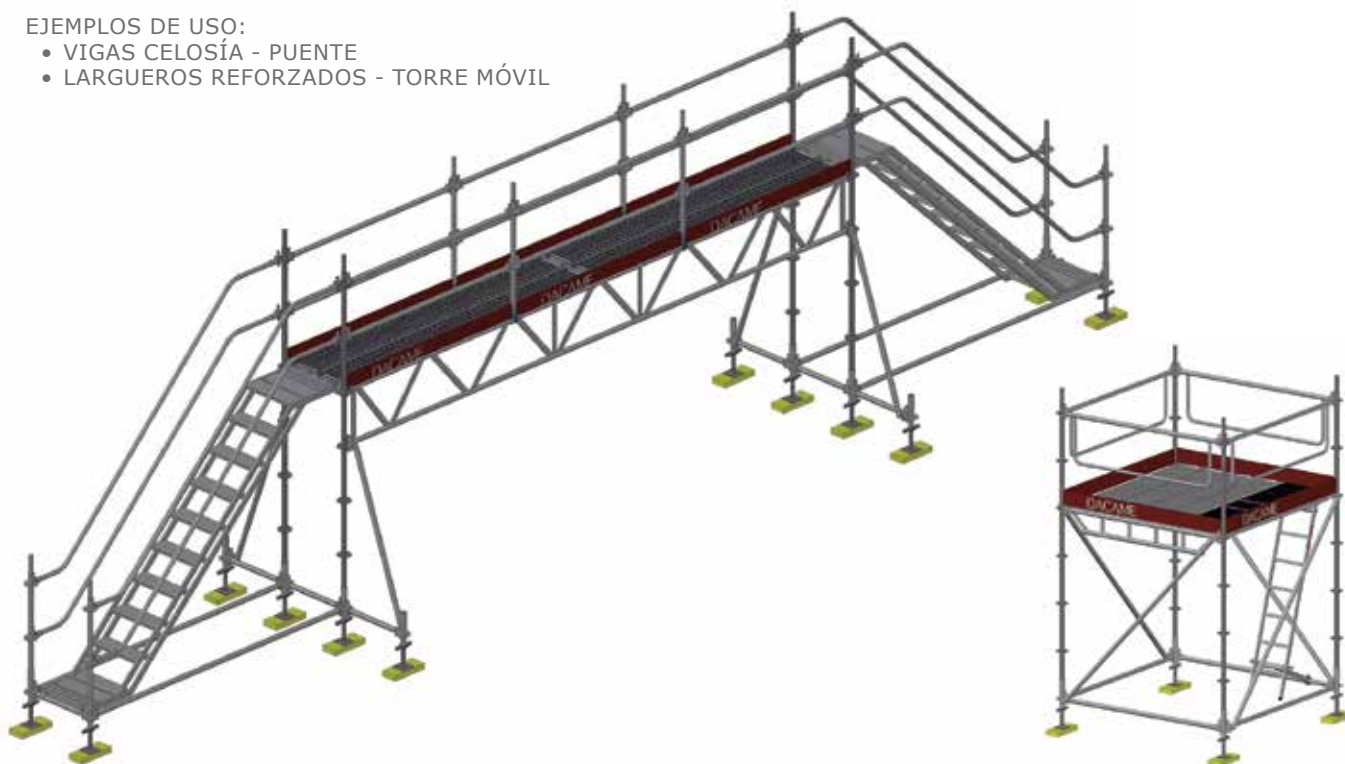

■ SISTEMA VIGAS CELOSÍA ALUMINIO

■ VIGAS CELOSÍA ALUMINIO

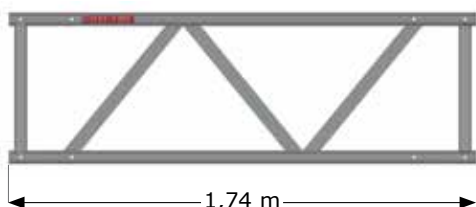
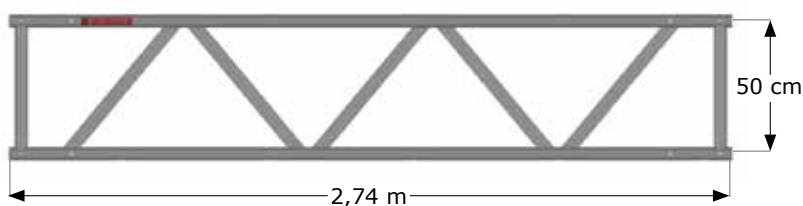

Fabricadas con tubo de aluminio \varnothing 48 x 4 mm, se caracterizan por su ligereza y facilidad de manipulación.

Se dispone de referencias de 2 y 3 m.

Mediante acoples de acero entre vigas y extremos, el sistema permite cubrir un gran rango de longitudes.

ELEMENTO	PESO (kg)	LONGITUD (m)	REFERENCIA
VIGA CELOSÍA ALUMINIO 2000 (AL)	8	1,74	241110200
VIGA CELOSÍA ALUMINIO 3000 (AL)	12	2,74	241110300

■ ACOPLER CENTRAL

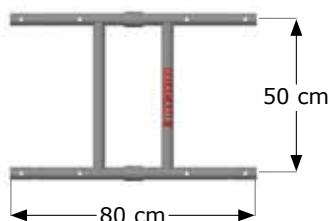

Fabricado en tubo de acero de \varnothing 38 mm, permite unir vigas celosía, quedando una unión totalmente rígida gracias a 4 tornillos y tuercas de M10. Galvanizado.

ELEMENTO	PESO (kg)	LONGITUD (m)	REFERENCIA
ACOPLE CENTRAL VIGA CELOSÍA (GA)	8,1	0,8	241111080

■ ACOPLER EXTREMO MEKA 48

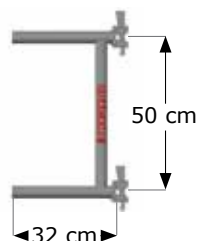

Fabricado en tubo de acero de \varnothing 38 mm, permite conectar la viga a las rosetas de los pies verticales gracias a sus 2 cuñas. Unión a viga mediante 2 tornillos y tuercas de M10. Galvanizado.

ELEMENTO	PESO (kg)	LONGITUD (m)	REFERENCIA
ACOPLE EXTREMO VIGA CELOSÍA (GA)	4,8	0,32	219905320

EJEMPLO DE MONTAJE:

- VIGA CELOSÍA ALUMINIO DE 3000
- VIGA CELOSÍA ALUMINIO DE 2000
- ACOPLER CENTRAL
- ACOPLER EXTREMO MEKA 48 (2 UD.)

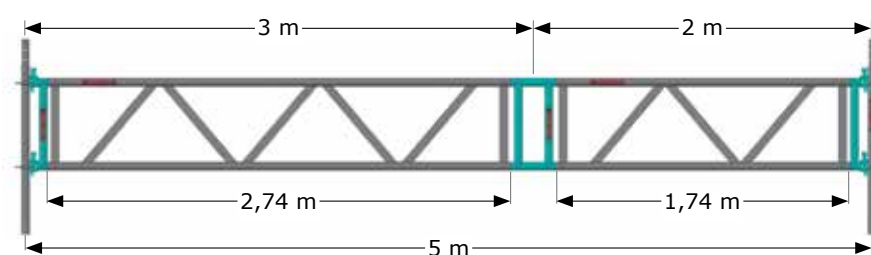

IDENTIFICACIÓN DE ELEMENTOS:

1. VIGA CELOSÍA ALUMINIO DE 2000
2. VIGA CELOSÍA ALUMINIO DE 3000
3. ACOPLER CENTRAL VIGA CELOSÍA
4. ACOPLER EXTREMO VIGA CELOSÍA
5. TORNILLO + TUERCA M10

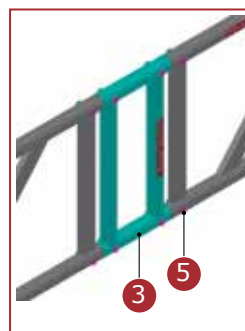
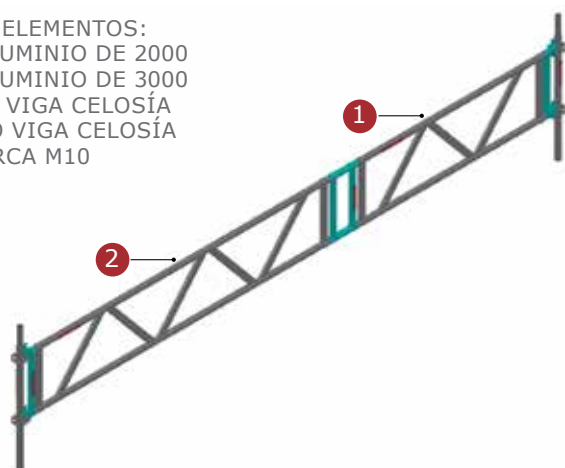

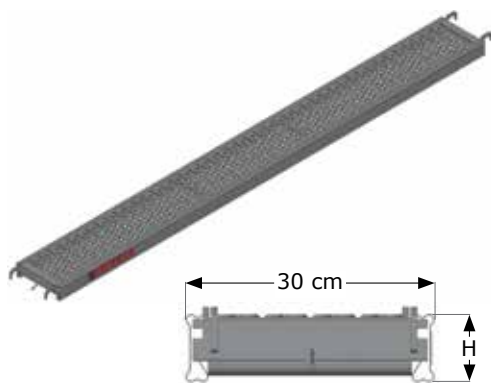
PLATAFORMAS METÁLICAS FIJAS

Plataformas en conformidad con los requisitos de la norma EN 12811. Superficie de trabajo perforada de sección muy resistente conformada a partir de pliegues, antideslizante. Disponen de 2 tubos soldados para facilitar su manipulación. Anchura: 30 cm. Galvanizadas en caliente con espesor mínimo de 75 micras. Conformes al ensayo de caída 12810-2.

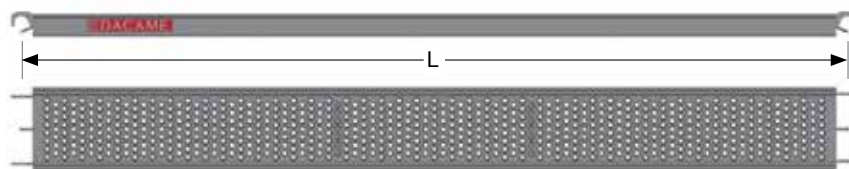

ELEMENTO	H (cm)	C (kg/m ²)	PESO (kg)	LONGITUD (m)	REFERENCIA
PLAT. FIJA M48/D48 700 C-6 (GA)	7	600	4,7	0,7	210500070
PLAT. FIJA M48/D48 1000 C-6 (GA)	7	600	6,1	1,0	210500100
PLAT. FIJA M48/D48 1500 C-6 (GA)	7	600	8,5	1,5	210500150
PLAT. FIJA M48/D48 2000 C-6 (GA)	7	600	11,0	2,0	210530200
PLAT. FIJA M48/D48 2500 C-4 (GA)	7	300	13,0	2,5	210530250
PLAT. FIJA M48/D48 3000 C-4 (GA)	7	300	16,0	3,0	210530300
PLAT. FIJA M48/D48 2500 C-6 (GA)	8	600	18,5	2,5	210500250
PLAT. FIJA M48/D48 3000 C-5 (GA)	8	450	21,5	3,0	210500300

H: altura canto
C: capacidad de carga

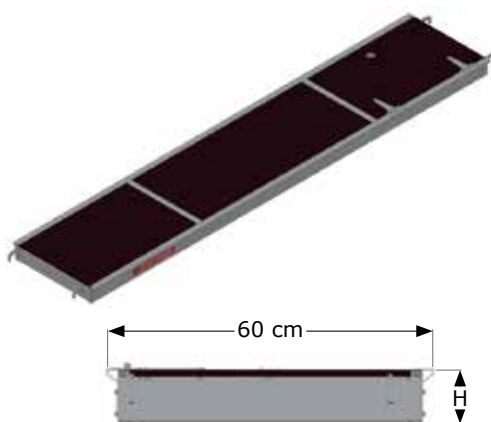
PLATAFORMAS DE ACCESO

Plataformas en conformidad con los requisitos de la norma EN 12811. Bastidor de aluminio estructural. Superficie de trabajo de tablero de 12 mm de espesor, hidrófugo y antideslizante. Escalera suministrada por separado.

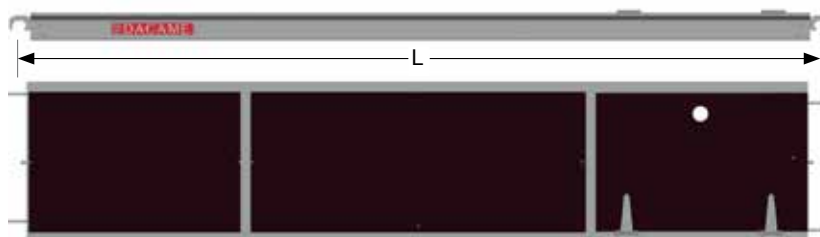

ELEMENTO	H (cm)	C (kg/m ²)	PESO (kg)	LONGITUD (m)	REFERENCIA
PLAT. TRAMP. M48/D48 2000 (MD/AL)	10	300	18	2,0	210600200
PLAT. TRAMP. M48/D48 2500 (MD/AL)	10	300	22	2,5	210600250
PLAT. TRAMP. M48/D48 3000 (MD/AL)	10	300	26	3,0	210600300

H: altura canto
C: capacidad de carga

ESCALERA PLATAFORMA

Fabricada en aluminio 6061. En conformidad con las normas EN 131-1 y 2. Ganchos en parte superior y taco de goma antideslizante. Ancho de paso de peldaño 40 cm.

ELEMENTO	PESO (kg)	LONGITUD (m)	REFERENCIA
ESCALERA PLATAFORMA (AL)	3,4	2,06	240920000

SOPORTE ESCALERA



Permite dar la inclinación adecuada en la primera escalera de plataforma de acceso, sin necesidad de utilizar plataformas de acero. Acoplamiento al larguero horizontal mediante brida \varnothing 48,3 mm.

ELEMENTO	PESO (kg)	ANCHURA (cm)	REFERENCIA
SOPORTE ESCALERA (GA)	4,5	40	212390010

RODAPIES

DACAME

Destinado a completar la protección lateral (barandilla). Fabricado en madera con tratamiento anti-humedad. Enganche metálico en ambos extremos. Altura de protección 15 cm.



ELEMENTO	PESO (kg)	LONGITUD (m)	REFERENCIA
RODAPIE M48/D48 700 (MD)	2,1	0,7	210800070
RODAPIE M48/D48 1000 (MD)	2,7	1,0	210800100
RODAPIE M48/D48 1300 (MD)	3,1	1,3	210800130
RODAPIE M48/D48 1500 (MD)	3,5	1,5	210800150
RODAPIE M48/D48 2000 (MD)	4,5	2,0	210800200
RODAPIE M48/D48 2300 (MD)	4,8	2,3	210800230
RODAPIE M48/D48 2500 (MD)	5,7	2,5	210800250
RODAPIE M48/D48 3000 (MD)	6,7	3,0	210800300

SUPLEMENTOS PLATAFORMA



Permiten cubrir los huecos resultantes del montaje de las plataformas en las diferentes anchuras disponibles en el sistema. Se montan en los extremos. Fabricados en acero galvanizado en caliente. Capacidad de carga 200 Kg/m². Anchura 8 cm

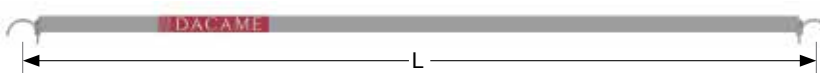

ELEMENTO	PESO (kg)	LONGITUD (m)	REFERENCIA
SUPLEMENTO PLAT. 2000x80 (GA)	6,0	2,0	211220080
SUPLEMENTO PLAT. 2500x80 (GA)	7,4	2,5	211225080
SUPLEMENTO PLAT. 3000x80 (GA)	8,8	3,0	211230080

MÉNSULAS

Las ménsulas permiten aumentar las posibilidades del sistema, ampliando la superficie de trabajo.

Conexión mediante grapa y abocardado.

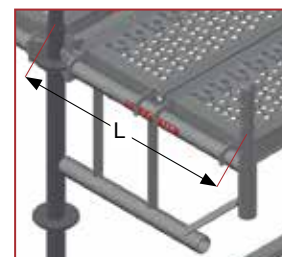

ELEMENTO	PESO (kg)	LONGITUD (m)	REFERENCIA
MÉNSULA MEKA 48 400 (GA)	4,3	0,4	210700030
MÉNSULA MEKA 48 700 (GA)	6,6	0,7	210700070
MÉNSULA MEKA 48 1000 (GA)	9,4	1,0	210700100

ESTABILIZADORES

De parecidas características a las ménsulas, los estabilizadores permiten evitar el vuelco en torres móviles y otras estructuras.

Conexión mediante brida y cuña.



ELEMENTO	PESO (kg)	LONGITUD (m)	REFERENCIA
ESTABILIZADOR MEKA 48 400 (GA)	4,3	0,4	211300030
ESTABILIZADOR MEKA 48 700 (GA)	6,6	0,7	211300070
ESTABILIZADOR MEKA 48 1000 (GA)	9,4	1,0	211300100

ESTABILIZADOR TELESCÓPICO

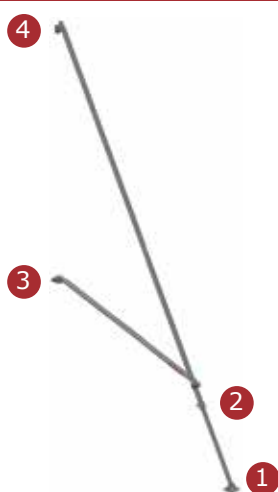

Utilizado tanto en andamios donde no se puede arriostrar a pared, como en torres móviles. Dispone de una placa base articulada para conseguir una óptima adaptación al suelo. Brazo telescópico ajustable mediante pasador de seguridad. Se acopla a los verticales del andamio mediante 2 bridas.



ELEMENTO	PESO (kg)	LONGITUD (m)	REFERENCIA
ESTABILIZADOR TELESC. 6000 (GA)	22	de 4,3 a 6,1	251200500

AMARRES

Elemento indispensable para arriostrar el andamio a la fachada. Se deberá utilizar conjuntamente con una brida EN 74 para tubo Ø 48 mm. Diámetro del gancho: 18 mm.



ELEMENTO	PESO (kg)	LONGITUD (m)	REFERENCIA
TIRANTE AMARRE 500 (GA)	1,5	0,5	025029089
TIRANTE AMARRE 1000 (GA)	2,4	1,0	025029099
TIRANTE AMARRE 1500 (GA)	3,4	1,5	025029109

BARANDILLA PROVISIONAL DE MONTAJE (dos montantes y dos barras telescópicas)

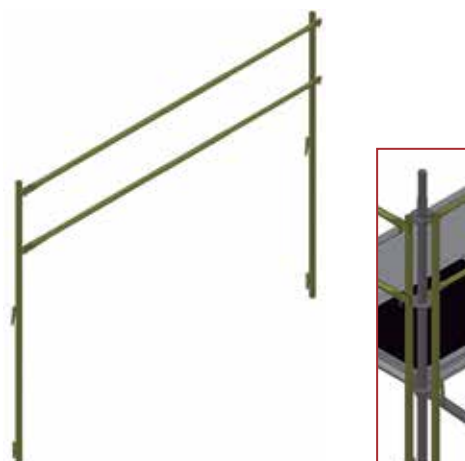

Permite establecer una protección de seguridad durante el montaje de los niveles del andamio. Recubrimiento superficial cincado. Acoplamiento a pie vertical mediante doble cuña. Las barandillas son telescópicas y abarcan diferentes longitudes de trabajo



Ejemplo de utilización de barandilla provisional de montaje.
En el paso 1 el operario protege el perímetro del nivel de plataformas mediante la barandilla provisional de montaje.
En el paso 2 instala las barras horizontales definitivas y retira las barandillas de montaje.

ELEMENTO	PESO (kg)	LONGITUD (m)	REFERENCIA
BDLLA. PROV. MONTAJE MEKA 48 (ZN)	16	de 2,0 a 3,0	210900000/10

VISERA PROTECCIÓN



Diseñada para sostener la caída accidental de objetos desde la estructura del andamio, disponiendo sobre ellas plataformas metálicas. Acoplamiento al tubo vertical del andamio mediante 2 bridas para tubo de \varnothing 48 mm.

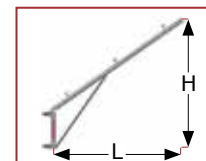

ELEMENTO	PESO (kg)	L x H (m)	REFERENCIA
VISERA PROTECCIÓN (GA)	10	1,35 x 1,35	210900108

ESCALERAS DE ACCESO



Ideales para crear accesos en estructuras de andamio. Peldaños y descansillos antideslizantes. Ancho de paso 60 y 90 cm. Los modelos fabricados en aluminio 6061 ofrecen un peso muy reducido que facilita el montaje, mientras que el modelo de acero galvanizado en caliente es ideal para accesos que requieran una elevada capacidad de carga.

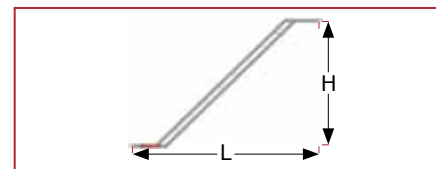
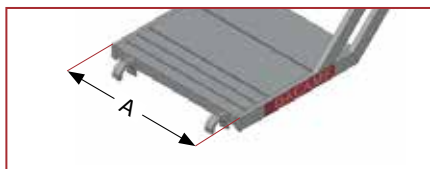

ELEMENTO	C (kg/m ²)	PESO (kg)	L x H (m)	A (cm)	REFERENCIA
ESCALERA ACCESO 2x2 x 60cm (AL)	200	20,0	2,0 x 2,0	60	240920200
ESCALERA ACCESO 3x2 x 60cm (AL)	200	24,5	3,0 x 2,0	60	240920300
ESCALERA ACCESO 3x2 x 90cm (AL)	200	32,1	3,0 x 2,0	90	240920308
ESCALERA ACCESO 3x2 x 60cm (GA)	300	46,0	3,0 x 2,0	60	212420300

BARANDILLA EXTERIOR

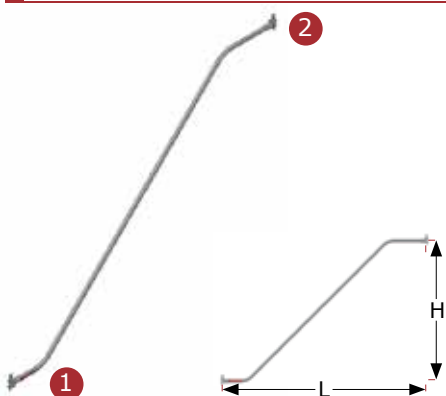

Fabricada con tubo de \varnothing 40 mm, se monta a las rosetas de los pies verticales mediante grapas como las de los largueros horizontales.



ELEMENTO	PESO (kg)	L x H (m)	REFERENCIA
BDLLA. EXTERIOR 2x2 MEKA 48 (GA)	5,5	2,0 x 2,0	211420200
BDLLA. EXTERIOR 3x2 MEKA 48 (GA)	6,8	3,0 x 2,0	211420300

BARANDILLA INTERIOR

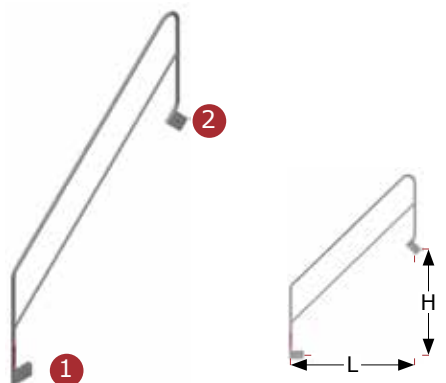

Fabricada con tubo de \varnothing 32 mm, dispone de dos perfiles con forma de U invertida en los extremos del tubo principal que permiten montarla sobre el montante inclinado de la escalera de acceso. Estos perfiles van taladrados para fijarla con seguridad. Permite el paso a través de los descansillos de las escaleras.



ELEMENTO	PESO (kg)	L x H (m)	REFERENCIA
BDLLA. INTERIOR 2x2 M48/D48 (GA)	6,0	2,0 x 2,0	211520200
BDLLA. INTERIOR 3x2 M48/D48 (GA)	7,5	3,0 x 2,0	211520300

EJEMPLOS DE USO DE LAS ESCALERAS DE ACCESO

• ANDAMIO MULTIDIRECCIONAL MEKA 48 CON ESCALERA DE ACCESO EN ZIGZAG

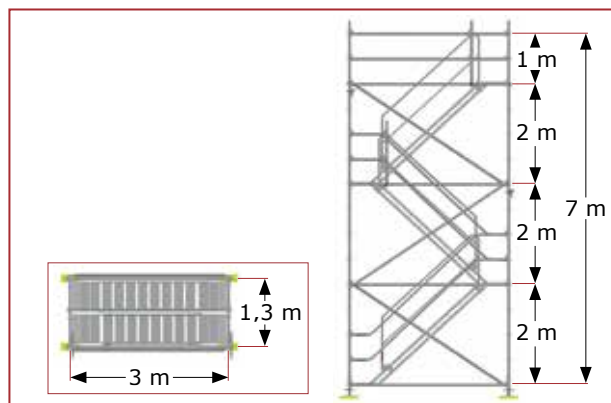
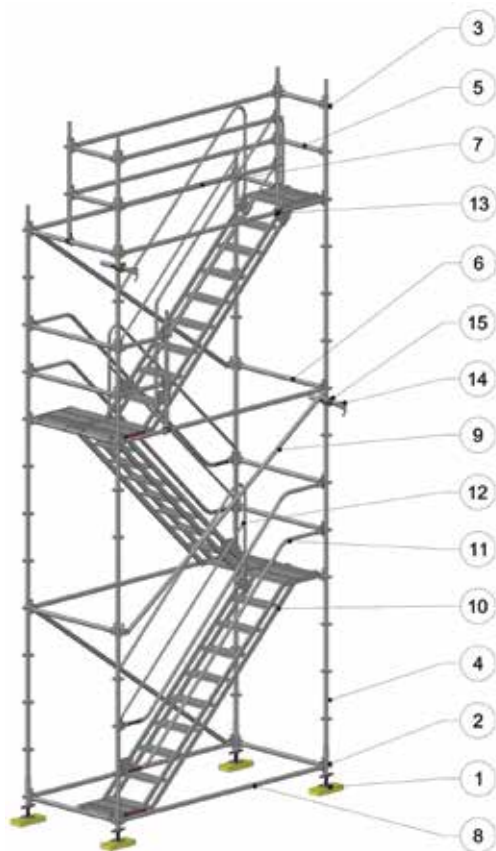

- 1.- BASE HUSILLO Ø 36 (500)
- 2.- INICIADOR MEKA 48 (GA)
- 3.- PIE VERTICAL MEKA 48 1000 (GA)
- 4.- PIE VERTICAL MEKA 48 2000 (GA)
- 5.- LARGUERO HORIZ. MEKA 48 700 (GA)
- 6.- LARGUERO HORIZ. MEKA 48 1300 (GA)
- 7.- LARGUERO HORIZ. MEKA 48 2300 (GA)
- 8.- LARGUERO HORIZ. MEKA 48 3000 (GA)
- 9.- DIAGONAL MEKA 48 2000X3000 (GA)
- 10.- ESCALERA ACCESO 3000X2000X600 (AL)/(GA)
- 11.- BARANDILLA EXTERIOR 3 X 2 MEKA 48 (GA)
- 12.- BARANDILLA INT. EXT. 3 X 2 MEKA 48 (GA)
- 13.- ESPIGA CON BRIDA MEKA 48 (GA)
- 14.- TIRANTE AMARRE 500 (GA)
- 15.- BRIDA FIJA Ø 48

• ANDAMIO MULTIDIRECCIONAL MEKA 48 CON ESCALERA DE ACCESO EN PARALELO

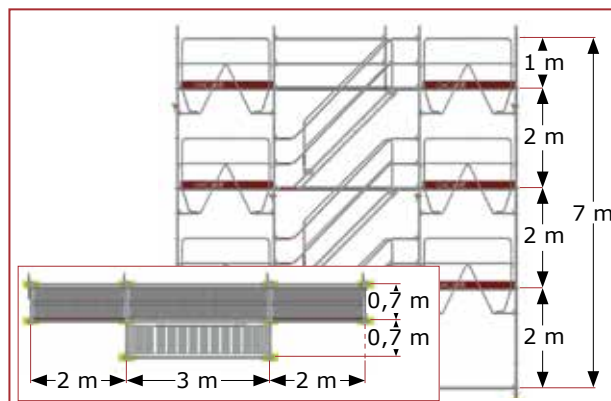
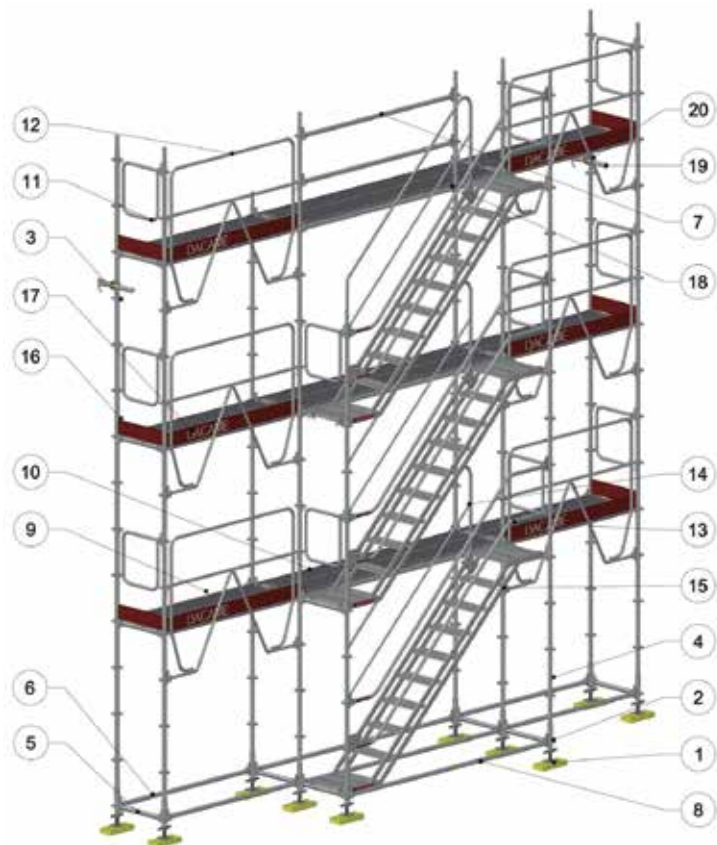

- 1.- BASE HUSILLO Ø 36
- 2.- INICIADOR MEKA 48
- 3.- PIE VERTICAL 2000
- 4.- PIE VERTICAL 3000
- 5.- LARGUERO H. 700
- 6.- LARGUERO H. 2000
- 7.- LARGUERO H. 2300
- 8.- LARGUERO H. 3000
- 9.- PLAT. FIJA 2000 C-4
- 10.- PLAT. FIJA 3000 C-4
- 11.- BARANDILLA LATERAL MEKA 48 700 (GA)
- 12.- BARANDILLA MONTAJE MEKA 48 2000 (GA)
- 13.- BARANDILLA EXTERIOR 3 X 2 MEKA 48 (GA)
- 14.- BARANDILLA INT. EXT. 3 X 2 MEKA 48 (GA)
- 15.- ESCALERA ACCESO 3000X2000X600 (AL)/(GA)
- 16.- RODAPIE MEKA 48 700 (MD)
- 17.- RODAPIE MEKA 48 2000 (MD)
- 18.- ESPIGA CON BRIDA MEKA 48 (GA)
- 19.- TIRANTE AMARRE 500 (GA)
- 20.- BRIDA FIJA Ø 48

SECUENCIA DE MONTAJE

- 1** Colocar las **bases husillo** sobre el terreno, empezando por el punto más alto. En función del terreno será recomendable utilizar placas reparto para distribuir la carga transmitida al terreno. En cada base husillo introducir el iniciador.

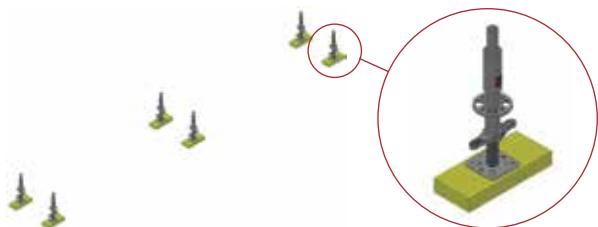

- 2** Conectar los iniciadores por medio de los **largueros horizontales**, utilizando los agujeros pequeños de las rosetas. Se procederá a la nivelación de las bases husillo, empezando por el punto más elevado.

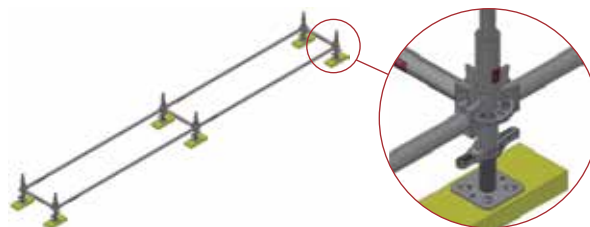

- 3** Insertar en los iniciadores los **pies verticales**, para montar el primer nivel:

- PV de 3 m en el perímetro donde se prevea barandilla
- PV de 2 m en el resto.

Unir los pies verticales mediante largueros horizontales.

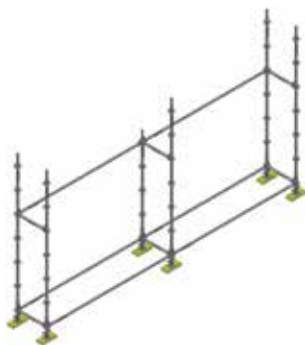

- 4** Montar las **plataformas de trabajo** así como la **plataforma de acceso**, apoyando la **escalera de acceso** sobre el **soporte escalera** acoplado al larguero horizontal. Fortalecer el andamio, montando la diagonal.

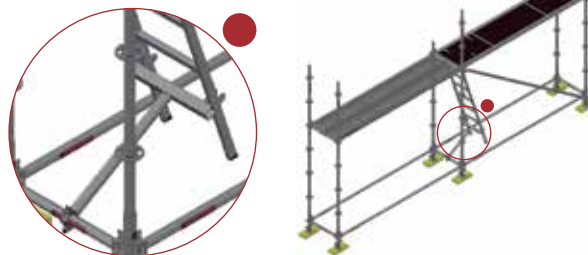

- 5** Mediante la utilización de la **barandilla provisional de montaje**, podremos acceder al primer nivel de plataformas, para desde allí montar la protección lateral, formada por **largueros horizontales** y **rodapiés**.



- 6** Montar el siguiente nivel (y los sucesivos) con pies verticales de 2 m, y unirlos mediante largueros horizontales, tal como se ha hecho en el paso 3.



- 7** Colocar el siguiente nivel de plataformas, así como proseguir con la diagonalización del andamio. Arriostrar el andamio a fachada, mediante **tirantes de amarre, bridas fijas, tacos y ganchos**, según el patrón de anclaje que proceda en cada caso. Volver a posicionar la barandilla provisional de montaje al siguiente nivel para poder acceder a él en condiciones de seguridad.



- 8** Completar la protección lateral mediante el montaje de los largueros horizontales y las plataformas. Para el montaje de más niveles, se deberán repetir los pasos 6,7 y 8.

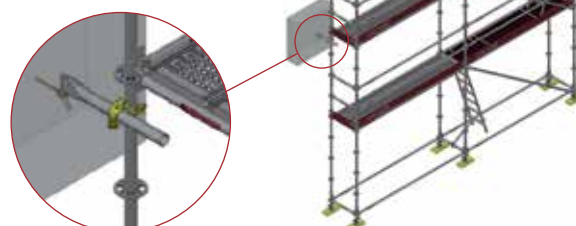



DACAME, S.L.
Ctra. Santa Bárbara - La Sénia, km 4,6
43515 - La Galera
Tarragona - España

Tel. + 34 977 71 70 04
Fax + 34 977 71 93 89
dacame@dacame.com
www.dacame.es

V.09-2011

Andamio Multidireccional

MEKA 48



Andamio Convencional

Convencional



Torres de Acceso

ACCESO



Andamio Europeo

DINO 48



Torres Móviles de Aluminio

ALU 50



Torres de Apuntalamiento

CIMBRA D



FREE 48



ALU FREE



Andamio de Fachada

DUO 45



Torres Móviles de Acero

SYS-FAST



Escenarios, Rampas, Graderías

MEKA FEST 48



DUO 45+ 

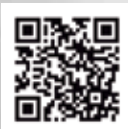

FREE 42



Accesorios de Andamio

DCM 49



MULTIUSOS



ACCESORIOS



Fabricante del producto: Dacame S.L. · Diseño del producto: Dacame, S.L. · Diseño gráfico: Dacame, S.L. · Producción: Dacame, S.L.

El contenido del presente catálogo está protegido en su totalidad por derechos de autor y copyright, quedando terminantemente prohibida la reproducción total o parcial de las imágenes, textos, ilustraciones y conceptos gráficos sin la autorización expresa de Dacame, S.L.